

SL-2780

Размер: D

› iXtra – улучшенный старт

Технические характеристики

(средние значения после года хранения при температуре +25 °С)

Электрохимическая система	Литий-тионилхлорид
Номинальное напряжение	3.6 В
Номинальная емкость	19 Ач
Номинальный ток	4 мА
Максимальный длительный ток разряда	340 мА
Импульсный ток нагрузки	600 мА
Площадь анода	45 см ²
Содержание лития	5 г
Масса	93 г
Объем	51 см ³
Температурный диапазон	-55 °С...+85 °С



SL-2780/S

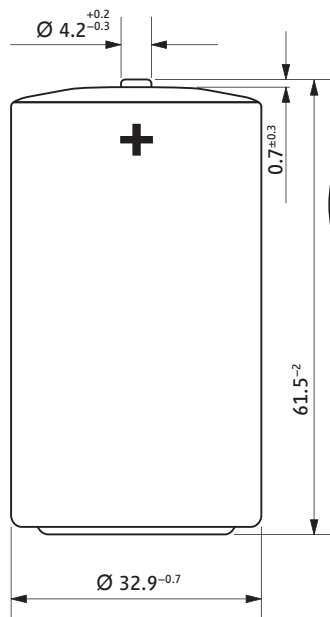

SL-2780/T

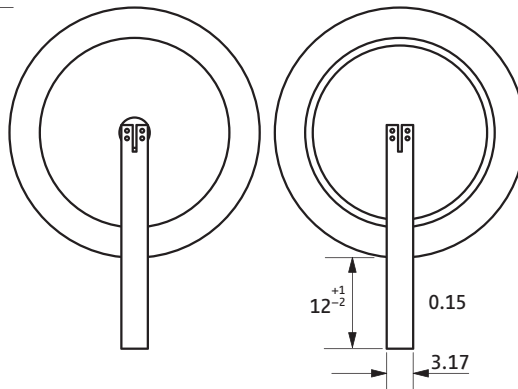

SL-2780/P

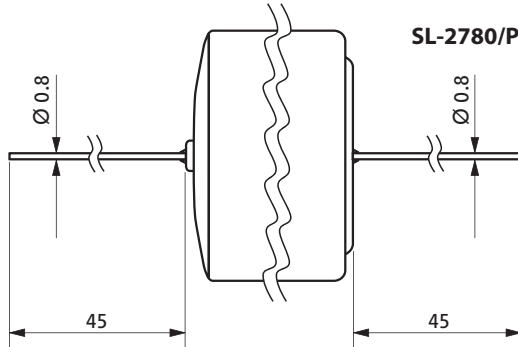

 При неправильном использовании возможно возгорание, взрыв или нанесение травм. Не перезаряжать, не разбирать, не нагревать батареи свыше 100 °С, не сжигать и не подвергать контакту с водой.

Варианты выводов

SL-2780/S	Без выводов
SL-2780/T	Лепестковые выводы
SL-2780/P	Проволочные выводы

Разрядные характеристики при +25 °С

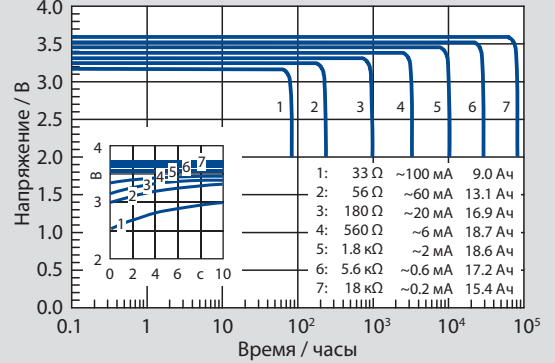

Номинальная емкость

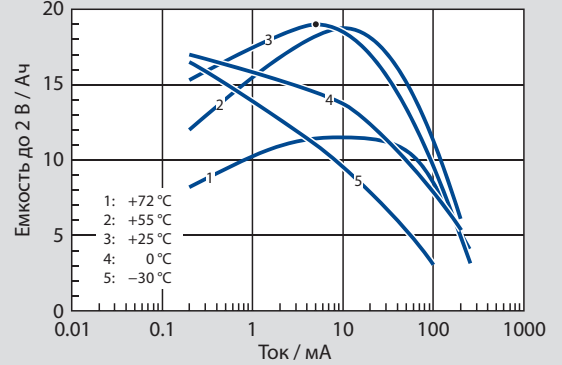

Рабочее напряжение

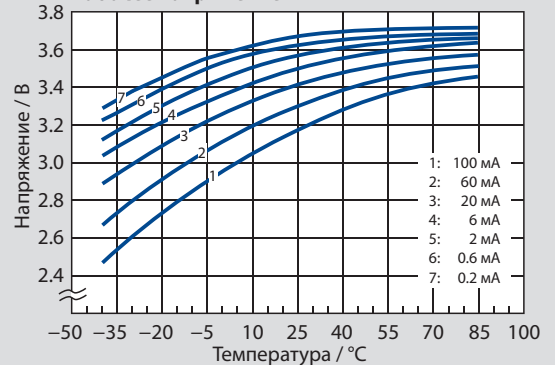

Чувствительность напряжения при импульсной нагрузке 60 мА при +25 °С

